

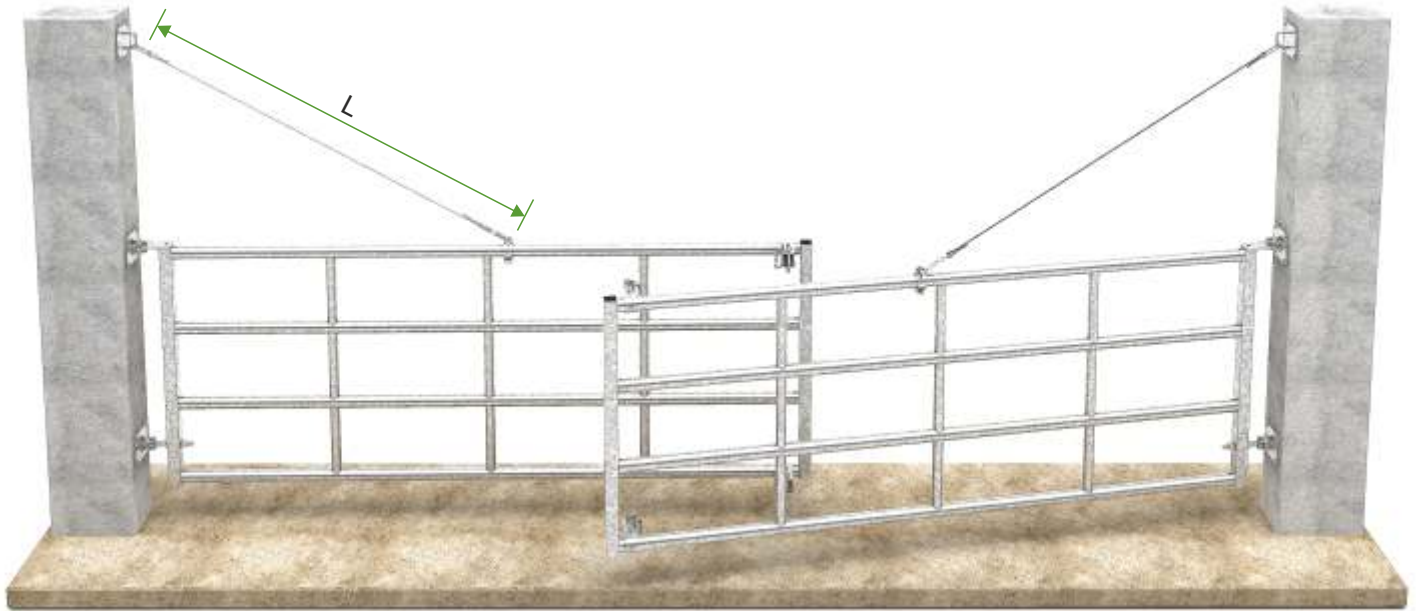



ELEMENTY FURTEK



L - długość dopasowana do furtki

PRZYKŁADOWE ROZWIĄZANIA

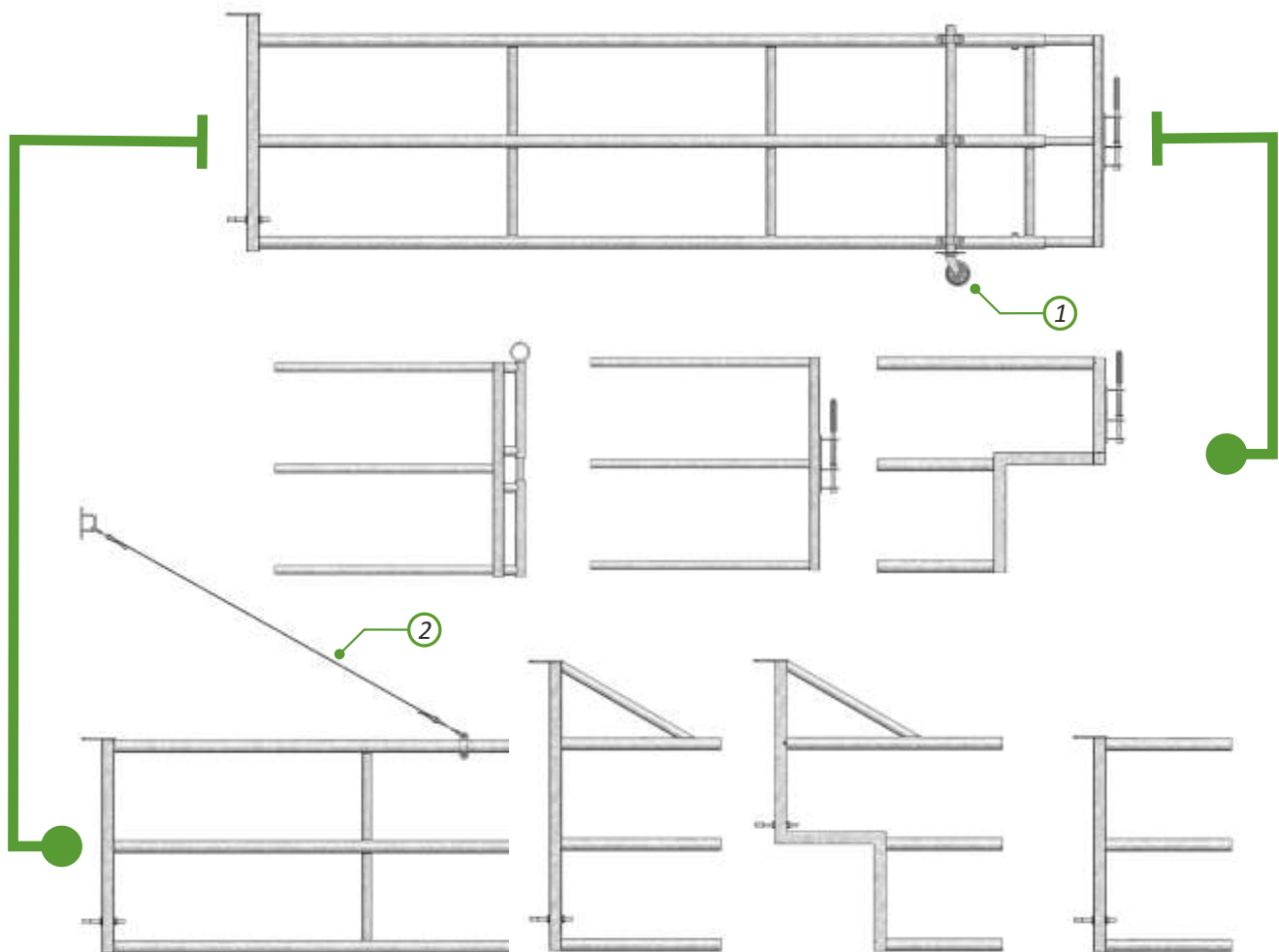

- 1 **W10-05-00-03** Koło podporowe furtki oc. kpl.
 2 **W10-05-00-01** Odciąg furtki przepędowej oc. kpl.
 oc. - zabezpieczenie antykorozyjne - ocynkowane ogniowo.





FURTKA PRZEPĘDOWA PEŁNA

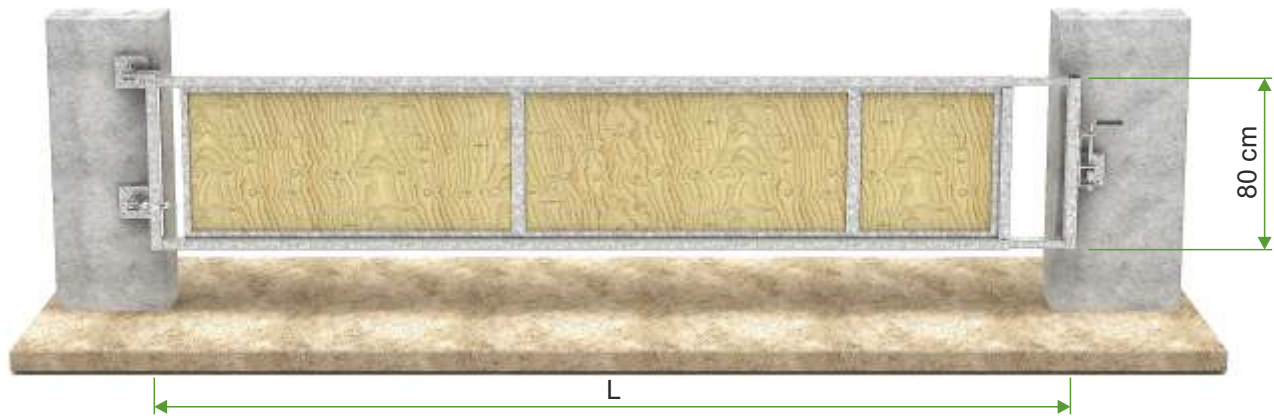

Furka wykonana z profilu RHS 50x3 mm, wypełniona wodoodporną sklejką 12 mm, rozpiętość L - 1,2-5 m.

1 **W10-05-57** Furka pełna FPE oc. szt.

FURTKA PRZEPĘDOWA PRZESUWNA

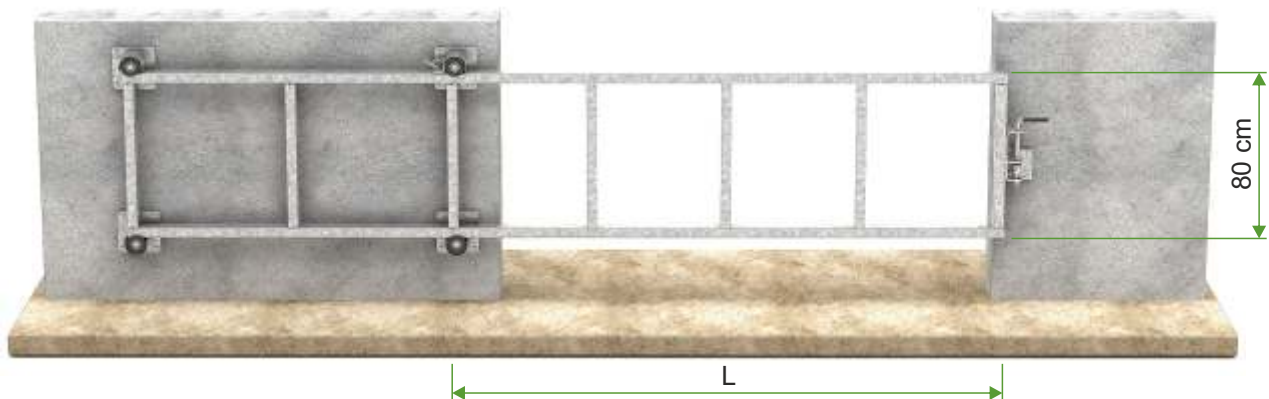

Furka wykonana z profilu RHS 50x3 mm, rozpiętość L - 1,2-5 m.

(Możliwość wypełnienia sklejką wodoodporną 12 mm)

1 **W10-05-45** Furka przepędowa przesuwna FPP - 2 oc. szt.

FURTKA PRZEPĘDOWA PODNOSZONA

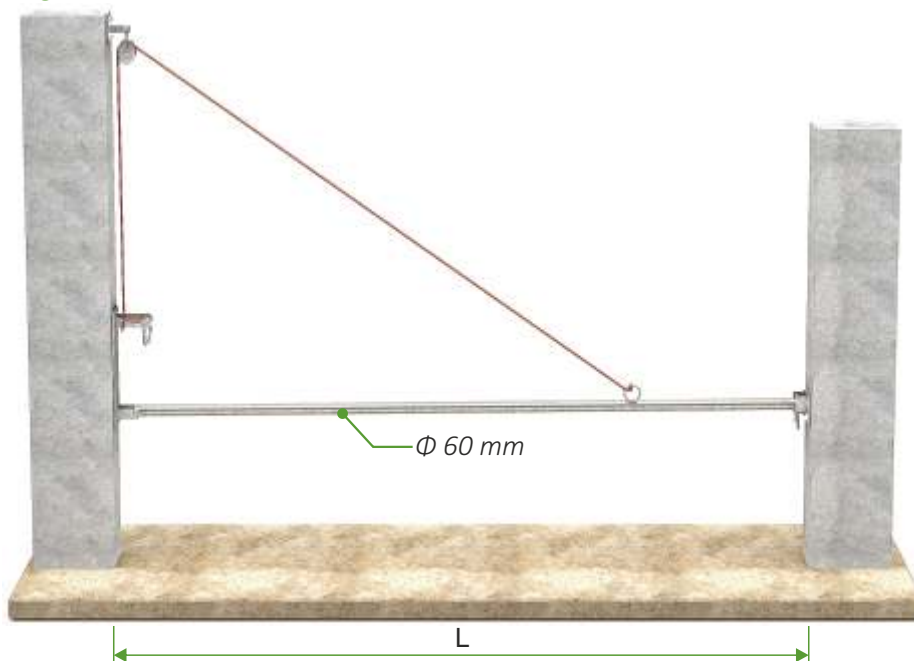

Rozpiętość furtki 2 - 3 m, linka polipropylenowa 10 mm.

1 **W10-05-38** Furka przepędowa podnoszona FPG - 1 oc. szt.

oc. - zabezpieczenie antykorozyjne - ocynkowane ogniowo





PRZEGRODY PRZEPĘDOWE STAŁE

PRZEGRODA STAŁA PST - 1 , PST - 1-1



- 1 **W10-05-00-11** Przegroda stała PST-1 oc. (Φ 60,3 mm) szt.
 2 **W10-05-00-13** Przegroda stała PST-1-1 oc. (Φ 48,3 mm) szt.

PRZEGRODA PST - 2 , PST - 2-1

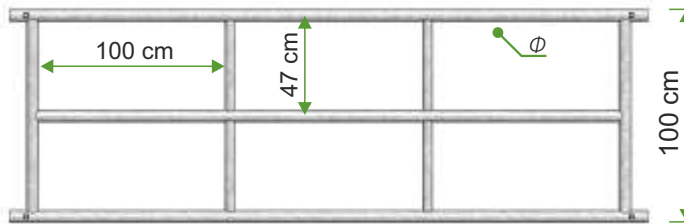

- 3 **W10-05-00-15** Przegroda stała PST-2 oc. (Φ 60,3 mm) szt.
 4 **W10-05-00-17** Przegroda stała PST-2-1 oc. (Φ 48,3 mm) szt.

PRZEGRODA PST - 3 , PST - 3-1

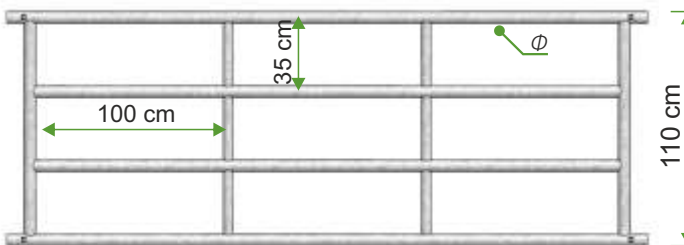

- 5 **W10-05-00-19** Przegroda stała PST-3 oc. (Φ 60,3 mm) szt.
 6 **W10-05-00-21** Przegroda stała PST-3-1 oc. (Φ 48,3 mm) szt.

FURTKI PRZEPĘDOWE REGULOWANE

FURTKA PRZEPĘDOWA FP 1 , FP 1-1

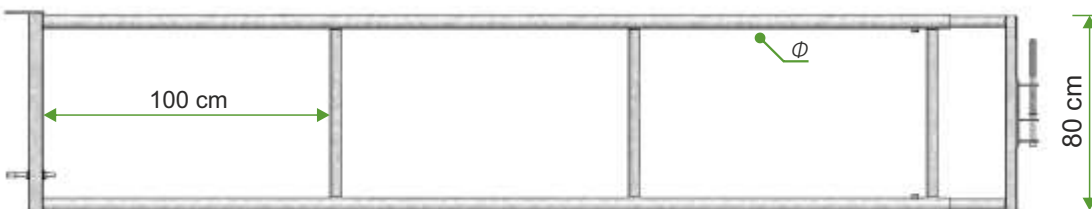

- 1 **W10-05-03** Furtka przepędowa FP-1 oc. (Φ 60,3 mm) szt.
 2 **W10-05-04** Furtka przepędowa FP-1-1 oc. (Φ 48,3 mm) szt.

FURTKA PRZEPĘDOWA FP 2 , FP 2-1

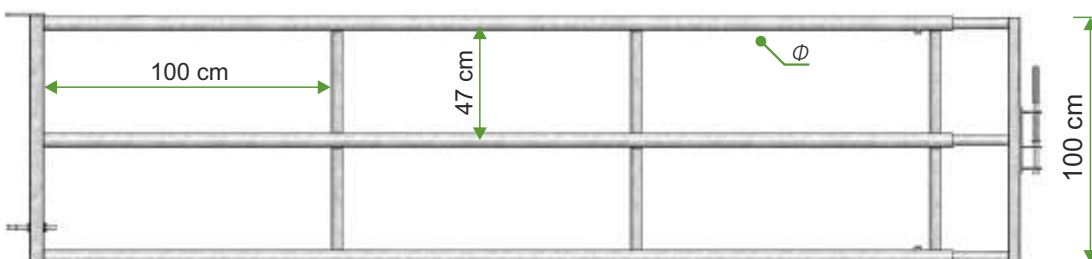

- 3 **W10-05-07** Furtka przepędowa FP-2 oc. (Φ 60,3 mm) szt.
 4 **W10-05-08** Furtka przepędowa FP-2-1 oc. (Φ 48,3 mm) szt.
 oc. - zabezpieczenie antykorozyjne - ocynkowane ogniowo.





FURTKA PRZEPĘDOWA FP - 3 , FP - 3-1

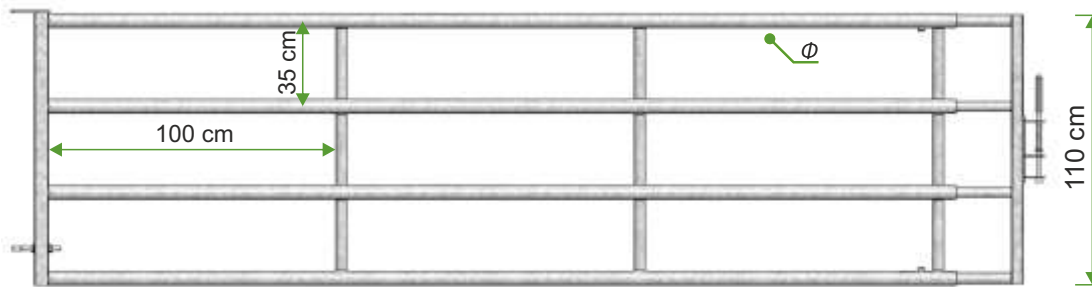

- 11 **W10-05-12** Furtka przepędowa FP-3 oc. (Φ 60,3 mm) szt.
 12 **W10-05-13** Furtka przepędowa FP-3-1 oc. (Φ 48,3 mm) szt.

FURTKA PRZEPĘDOWA FP - 4

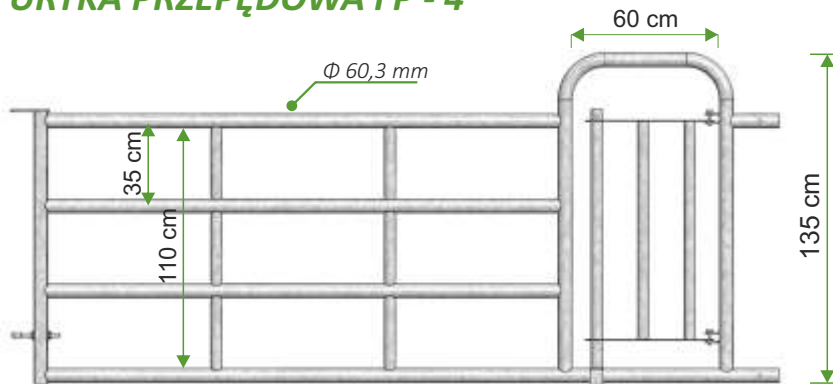

- 13 **W10-05-17** Furtka przepędowa FPT - 4 oc. szt.

FURTKA DLA BYDŁA OPASOWEGO FBO - 1

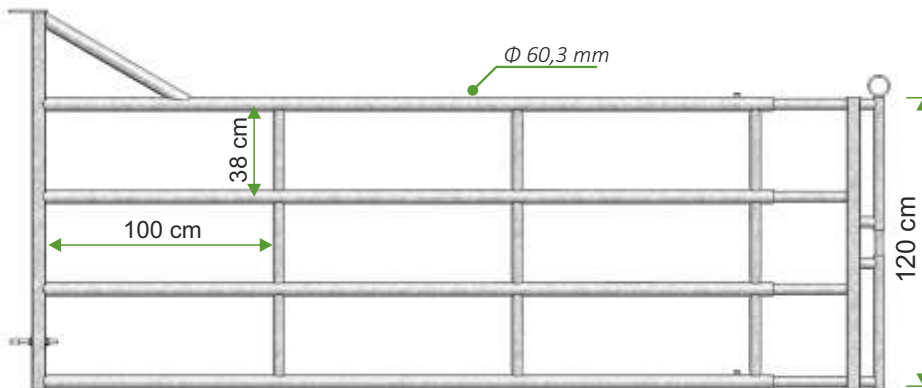

- 14 **W10-05-32** Furtka dla bydła opasowego FBO - 1 oc. szt.

FURTKA DLA BYDŁA OPASOWEGO FBO - 2

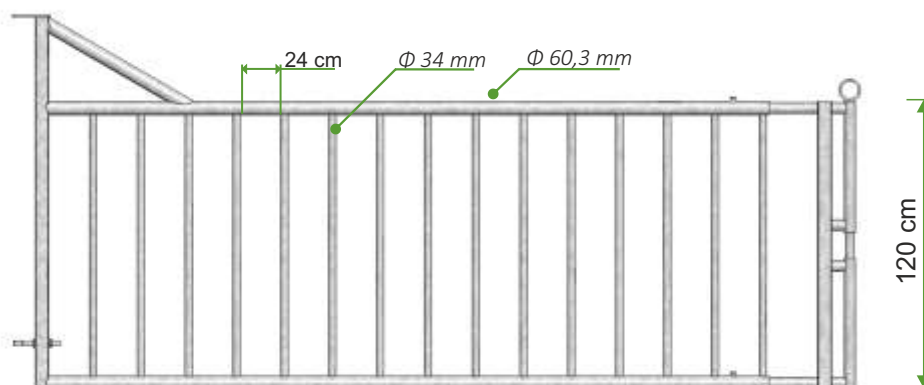

- 15 **W10-05-35** Furtka dla bydła opasowego FBO - 2 oc. szt.
 oc. - zabezpieczenie antykorozyjne - ocynkowane ogniowo.

SŁUPKI

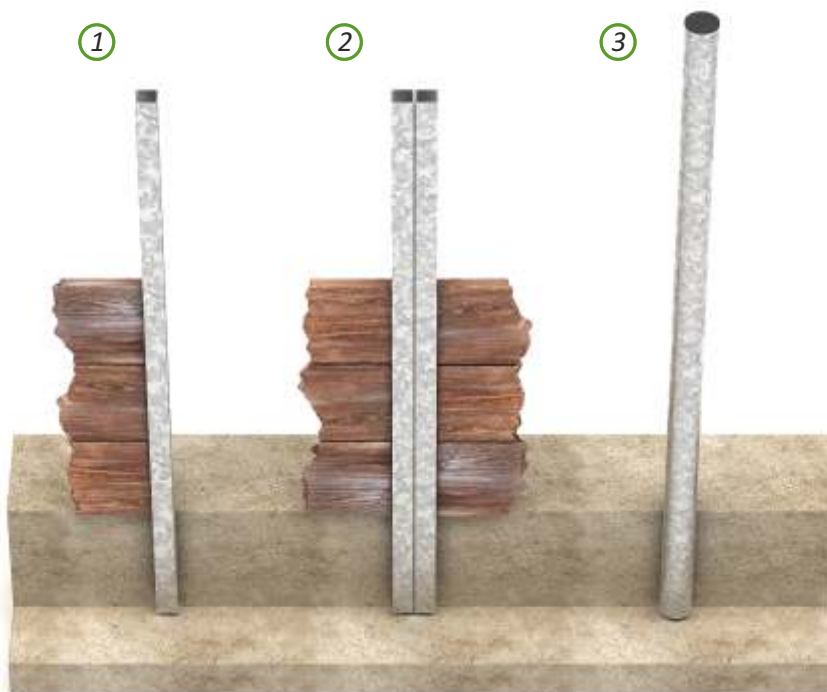

- | | | | |
|---|------------------|-----------------------------------------------------|------|
| 1 | W10-10-31 | Słupek CB L-1,5 m oc. | szt. |
| 2 | W10-10-33 | Słupek HB L-1,5 m oc. | szt. |
| 3 | W10-10-06 | Słupek B L-1,4 m oc. (wkładka okrągła w komplecie) | kpl. |
| 3 | W10-10-16 | Słupek B L-1,7 m oc. (wkładka okrągła w komplecie) | kpl. |

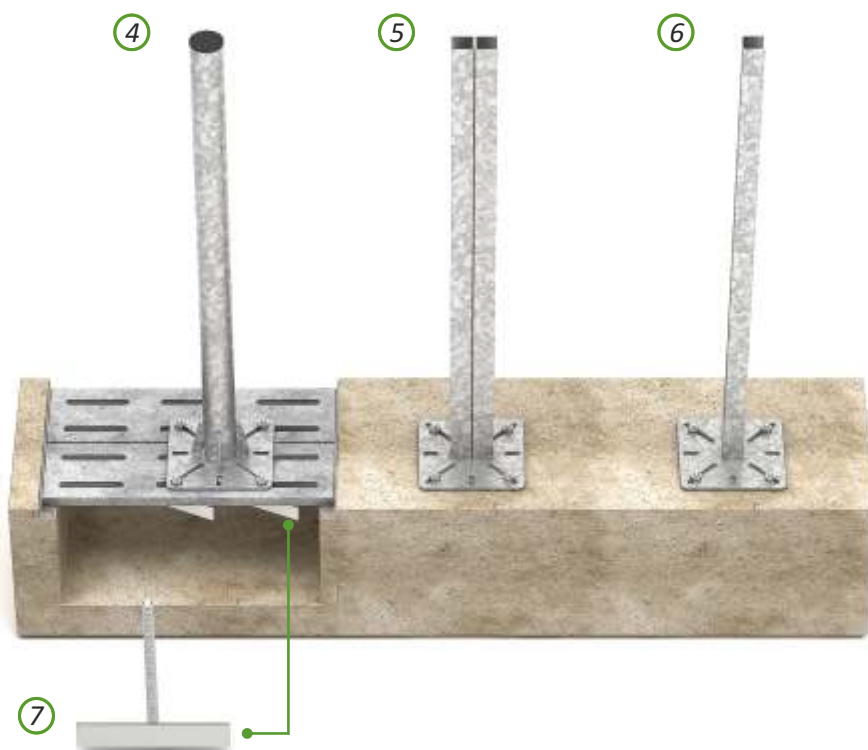

- | | | | |
|---|------------------|-----------------------------------------------------|------|
| 4 | W10-10-02 | Słupek P L-1,2 m oc. (wkładka okrągła w komplecie) | kpl. |
| 4 | W10-10-11 | Słupek P L-1,4 m oc. (wkładka okrągła w komplecie) | kpl. |
| 5 | W10-10-37 | Słupek HP L-1,2 m oc. | szt. |
| 6 | W10-10-35 | Słupek CP L-1,2 m oc. | szt. |
| 7 | W10-92-70 | Kotwa do rusztu INOX | szt. |

oc. - zabezpieczenie antykorozyjne - ocynkowane ogniowo.